

メータリング・バルブ (微量流量調節用) M/Lシリーズ ステム・ガイド・リング/ パッキンの調節

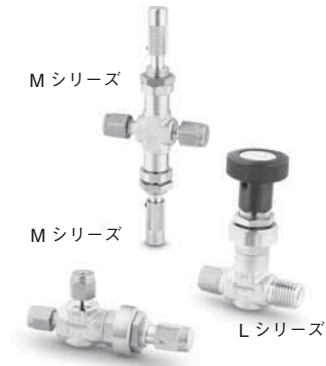

断面図

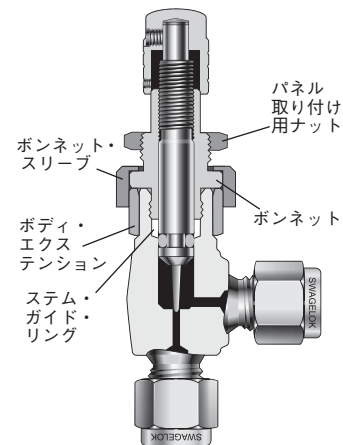

上の図は M シリーズ・バルブです。

必要な工具

工具	サイズ	コンポーネント
		
スパナ	11/16 インチ	パネル取り付け用ナット
		
オープン・エンド・ヘッド	5/8 インチ	ボンネット
		
右のトルク値で締め付けることのできるトルク・レンチ	3.4 N・m	ボンネット

警告

システムに取り付けたバルブのメンテナンスを行う場合には、必ず事前に以下の作業を行ってください。

- システム圧力の開放 (システムの圧抜き)

警告

バルブ内に残留物が見られる場合があります。

- システム圧力を開放します。
- バルブを全開状態にします。



- パネル取り付け用ナットを緩めて取り外します。

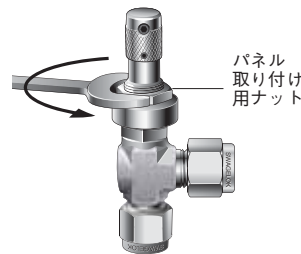

- ボンネット・スリーブを取り外します。

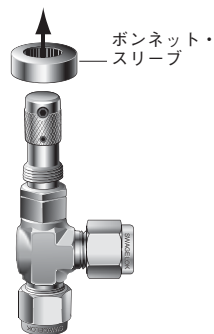

- ボンネット六角部を 2.8 ~ 3.4 N・m のトルク値で締め付けます。

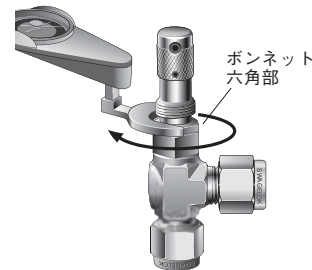

- ボンネット・スリーブをボンネットおよびボディ・エクステンションの上に取り付けます。

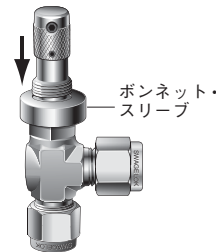

- パネル取り付け用ナットを交換し、ボンネット・スリーブに締め付けます。

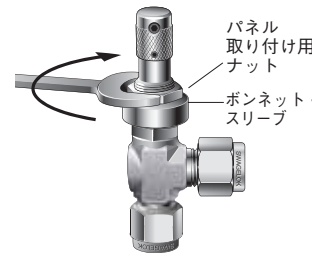

- システムへの再取り付けを行う前に、テストを行います。

この日本語版取り扱い説明書は、英語版取り扱い説明書の内容を忠実に反映することを目的に、製作いたしました。日本語版の内容に英語版との相違が生じないよう、細心の注意を払っておりますが、万が一相違が生じてしまった場合には、英語版の内容が優先されますので、ご注意ください。

その他の言語のカードもご用意しています。詳細につきましては、スウェーロック指定販売会社までお問い合わせください。
www.swagelok.co.jp