

Фитинги высокой степени чистоты из перфторалкокси (PFA) с развальцовкой и мелкой резьбой



- Предлагаются для трубок размером 1/4, 3/8, 1/2, 3/4 дюйма и 1 дюйм
- Варианты исполнения гаек из перфторалкокси (PFA) и поливинилиденфторида (PVDF)
- Широкий выбор конфигураций

Содержание

Прямые фитинги

Муфты

- Прямые 85
- Переходные 85
- Прямые с монтажной гайкой 86
- Переходные с монтажной гайкой .. 86



Соединители с наружной резьбой

- Резьба NPT 86
- С резьбой NPT и монтажной гайкой 86



Соединитель с внутренней резьбой

- Резьба NPT 87



Компактные переходники

- Внутренняя развальцовка 87
- Наружная и внутренняя развальцовка 87



Колпаки, заглушки и гайки

- Заглушка с развальцовкой 87
- Гайка 87
- Колпак и гайка с развальцовкой ... 88
- Монтажная гайка 88



Угольники 90°

Муфты

- Прямые 88
- Переходные 88



Наружная резьба

- Резьба NPT 88

Внутренняя резьба

- Резьба NPT 89

Компактные угольники

Муфты

- Внутренняя развальцовка 89
- Наружная и внутренняя развальцовка 89
- Переходные с внутренней развальцовкой 89



Компактные закругленные угольники

Муфты

- Внутренняя развальцовка 90
- Наружная и внутренняя развальцовка 90
- Наружная резьба NPT 90



Тройники

Муфты

- Прямые 90
- Переходные муфты 91



Наружная резьба

- Ответвление, резьба NPT 91
- Отвод, резьба NPT 91

Компактные тройники

Муфты

- Прямые 91
- Отвод 92
- Отвод, отвод 92
- Ответвление 92
- Ответвление, отвод 92



Фитинги с мульти-развальцовкой из поливинилиденфторида (PVDF)

- С монтажной гайкой 93
- Наружная резьба NPT 93
- Переходной фитинг 93



Переходные фитинги из поливинилиденфторида (PVDF)

Фитинги двойной защиты ... 94



За информацией по дополнительным конфигурациям и заказным фитингам обращайтесь к своему уполномоченному представителю компании Swagelok.

Характеристики

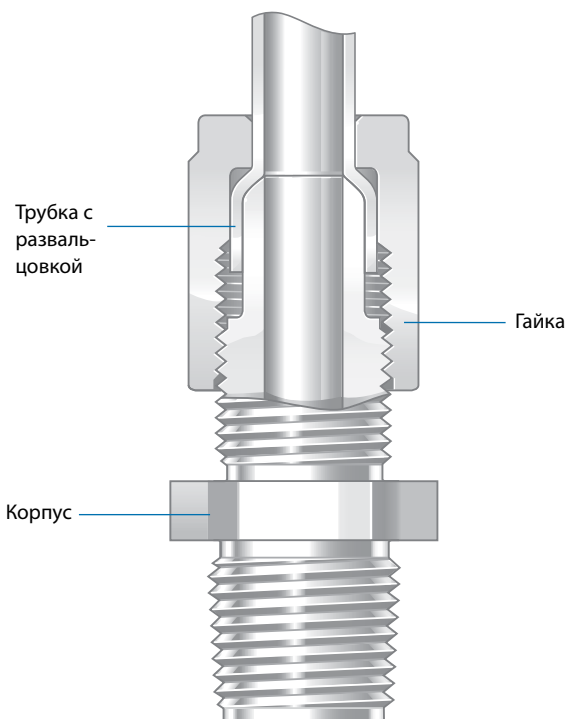

Номинальные параметры давления/температуры

Размер трубок	1/4 дюйма	3/8 дюйма	1/2 дюйма	3/4 дюйма	1 дюйм
Температура, °C (°F)	Рабочее давление, бары (фунты на кв. дюйм, ман.)				
Корпус высокой степени чистоты из перфторалкокси (PFA) с гайкой из поливинилиденфторида (PVDF)					
23 (75)	18,9 (275)	16,1 (235)	13,0 (190)	7,5 (110)	5,5 (80)
148 (300)	5,1 (75)	5,1 (75)	3,4 (50)	2,0 (30)	1,0 (15)
Корпус высокой степени чистоты из перфторалкокси (PFA) с гайкой из перфторалкокси					
23 (75)	18,9 (275)	16,1 (235)	13,0 (190)	7,5 (110)	5,5 (80)
176 (350)	3,4 (50)	3,4 (50)	2,7 (40)	1,3 (20)	1,0 (15)
Корпус и гайка из поливинилиденфторида (PVDF)					
23 (75)	18,9 (275)	16,1 (235)	13,0 (190)	7,5 (110)	5,5 (80)

Фитинги трубные
ожидание

Упаковка

Фитинги Swagelok® высокой степени чистоты из перфторалкокси с развальцовкой и мелкой резьбой упаковываются в соответствии со стандартом SEMI F57-0301.

Информация по размещению заказа и габариты

- Габариты в дюймах приводятся только для справки и могут изменяться.
- В стандартном исполнении фитинги из перфторалкокси (PFA) предлагаются с гайками из поливинилиденфторида (PVDF). Чтобы заказать фитинги из перфторалкокси (PFA) с гайками из перфторалкокси, замените **1** в коде заказа на **3**.

Пример: PFA4-4-FTF-6-1 (с гайкой из поливинилиденфторида)
PFA4-4-FTF-6-3 (с гайкой из перфторалкокси)

Прямые фитинги

Муфты

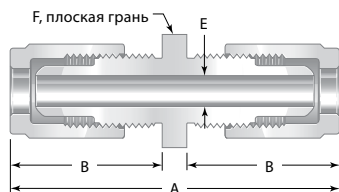

Прямые

Наружн. диам. трубки, дюймы	Код заказа	Габариты, дюймы			
		A	B	E	F
1/4	PFA4-4-FTF-6-1	2,49	1,15	0,15	11/16
3/8	PFA4-6-FTF-6-1	2,71	1,25	0,25	13/16
1/2	PFA4-8-FTF-6-1	2,93	1,35	0,38	15/16
3/4	PFA4-12-FTF-6-1	3,25	1,50	0,63	1 3/16
1	PFA4-16-FTF-6-1	3,71	1,71	0,88	1 7/16

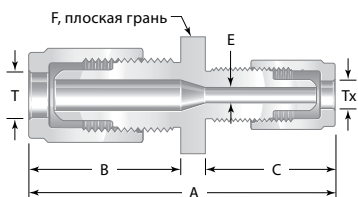

Переходные

Наружн. диам. трубки, дюймы		Код заказа	Габариты, дюймы				
T	Tx		A	B	C	E	F
3/8	1/4	PFA4-6-FTF-6-4-1	2,69	1,25	1,15	0,15	13/16
1/2	3/8	PFA4-8-FTF-6-6-1	2,89	1,35	1,25	0,25	15/16
3/4	1/2	PFA4-12-FTF-6-8-1	3,14	1,50	1,35	0,38	1 3/16
1	3/4	PFA4-16-FTF-6-12-1	3,51	1,71	1,50	0,66	1 7/16

Прямые фитинги

Муфты

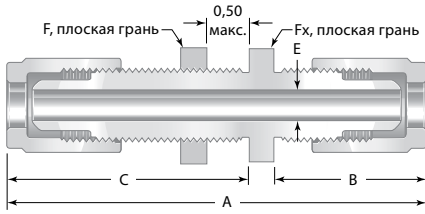

С монтажной гайкой

Наружн. диам. трубки дюймы	Код заказа	Габариты, дюймы					
		A	B	C	E	F	Fx
1/4	PFA4-4-FTF-61-1	3,27	1,15	1,93	0,15	3/4	11/16
3/8	PFA4-6-FTF-61-1	3,49	1,25	2,03	0,25	15/16	13/16
1/2	PFA4-8-FTF-61-1	3,71	1,35	2,13	0,38	1 1/16	15/16
3/4	PFA4-12-FTF-61-1	4,03	1,50	2,28	0,63	1 5/16	1 3/16
1	PFA4-16-FTF-61-1	4,57	1,71	2,56	0,88	1 3/4	1 5/8

Переходные с монтажной гайкой

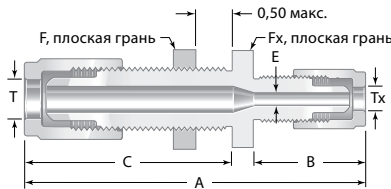

Наружн. диам. трубки дюймы	Т	Tx	Код заказа	Габариты, дюймы					
				A	B	C	E	F	Fx
3/8	1/4		PFA4-6-FTF-61-4-1	3,39	1,15	2,03	0,15	15/16	13/16
1/2	3/8		PFA4-8-FTF-61-6-1	3,61	1,25	2,13	0,25	1 1/16	15/16
3/4	1/2		PFA4-12-FTF-61-8-1	3,88	1,35	2,28	0,38	1 5/16	1 3/16
1	3/4		PFA4-16-FTF-61-12-1	4,29	1,50	2,56	0,63	1 3/4	1 5/8

Соединители с наружной резьбой

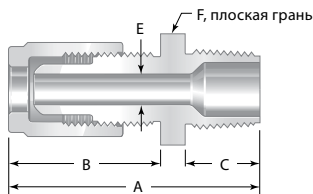

Торцевые соединения JIS (коническая резьба ISO/BSP)

Для торцевых соединений JIS (коническая резьба ISO/BSP) вставьте **RT** в код заказа.

Пример: PFA4-4-FTF-1-4RT-1

Резьба NPT

Наружн. диам. трубки дюймы	Размер резьбы NPT дюймы	Код заказа	Габариты, дюймы				
			A	B	C	E	F
1/4	1/8	PFA4-4-FTF-1-2-1 ^①	1,99	1,15	0,45	0,15	5/8
	1/4	PFA4-4-FTF-1-4-1	2,09				
	3/8	PFA4-4-FTF-1-6-1	2,09				
	1/2	PFA4-4-FTF-1-8-1	2,20				
	3/4	PFA4-4-FTF-1-12-1 ^①	2,21				
	1	PFA4-4-FTF-1-16-1 ^①	2,39				
3/8	1/4	PFA4-6-FTF-1-4-1	2,09	1,25	0,55	0,25	13/16
	3/8	PFA4-6-FTF-1-6-1	2,09				
	1/2	PFA4-6-FTF-1-8-1	2,21				
	3/4	PFA4-6-FTF-1-12-1 ^①	2,21				
1/2	1/4	PFA4-8-FTF-1-4-1	2,20	1,35	0,55	0,38	15/16
	3/8	PFA4-8-FTF-1-6-1	2,20				
	1/2	PFA4-8-FTF-1-8-1	2,31				
	3/4	PFA4-8-FTF-1-12-1	2,32				
3/4	1/2	PFA4-12-FTF-1-8-1	2,45	1,50	0,66	0,55	1 3/16
	3/4	PFA4-12-FTF-1-12-1	2,46				
	1	PFA4-12-FTF-1-16-1	2,66				
1	3/4	PFA4-16-FTF-1-12-1	2,67	1,71	0,67	0,66	1 7/16
	1	PFA4-16-FTF-1-16-1	2,90				

^① Не предлагается с торцевыми соединениями JIS (коническая резьба ISO/BSP).

С резьбой NPT и монтажной гайкой

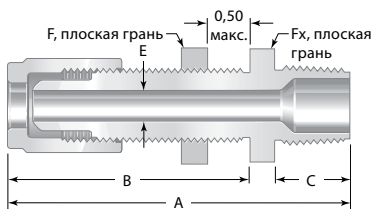

Наружн. диам. трубки дюймы	Размер резьбы NPT дюймы	Код заказа	Габариты, дюймы					
			A	B	C	E	F	Fx
1/4	1/4	PFA4-4-FTF-11-4-1	2,67	1,93	0,55	0,15	3/4	11/16
3/8	3/8	PFA4-6-FTF-11-6-1	2,79	2,03	0,55	0,25	5/16	3/16
1/2	1/2	PFA4-8-FTF-11-8-1	3,02	2,13	0,66	0,38	1 1/16	15/16
3/4	3/4	PFA4-12-FTF-11-12-1	3,20	2,28	0,67	0,63	1 5/16	1 3/16
1	1	PFA4-16-FTF-11-16-1	3,64	2,56	0,85	0,88	1 3/4	1 5/8

Прямые фитинги

Соединитель с внутренней резьбой

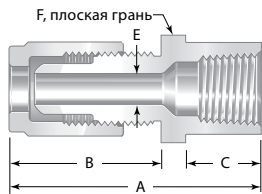

Резьба NPT

Наружн. диам. трубки дюймы	Размер резьбы NPT дюймы	Код заказа	Габариты, дюймы				
			A	B	C	E	F
1/4	1/8	PFA4-4-FTF-7-2-1	1,97				5/8
	1/4	PFA4-4-FTF-7-4-1	1,97	1,15	0,63	0,15	3/4
	3/8	PFA4-4-FTF-7-6-1	1,99				15/16
3/8	1/4	PFA4-6-FTF-7-4-1	2,07				3/4
	3/8	PFA4-6-FTF-7-6-1	2,09	1,25	0,63	0,25	15/16
	1/2	PFA4-6-FTF-7-8-1	2,11				1 1/8
1/2	3/8	PFA4-8-FTF-7-6-1	2,19				15/16
	1/2	PFA4-8-FTF-7-8-1	2,21	1,35	0,63	0,38	1 1/8
	3/4	PFA4-8-FTF-7-12-1	2,27				1 3/8
3/4	1/2	PFA4-12-FTF-7-8-1	2,36	1,50	0,63	0,63	1 1/8
	3/4	PFA4-12-FTF-7-12-1	2,42				1 3/8
1	1	PFA4-16-FTF-7-16-1	2,87	1,71	0,85	0,88	1 5/8

Компактные переходники

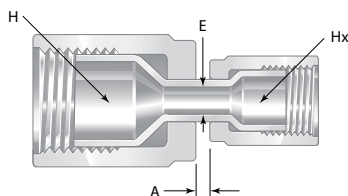

Внутренняя развальцовка

Размер развальцовки дюймы		Код заказа	Габариты, дюймы	
H	Hx		A	E
3/8	1/4	PFA4-6-FTFX-6-4-1	0,45	0,15
	3/8	PFA4-8-FTFX-6-6-1	0,41	0,25
1/2	1/4	PFA4-12-FTFX-6-4-1	0,44	0,15
	3/8	PFA4-12-FTFX-6-6-1	0,43	0,25
	1/2	PFA4-12-FTFX-6-8-1	0,51	0,38
1	3/8	PFA4-16-FTFX-6-6-1	0,38	0,25
	1/2	PFA4-16-FTFX-6-8-1	0,45	0,38
	3/4	PFA4-16-FTFX-6-12-1	0,38	0,63

Наружная и внутренняя развальцовка

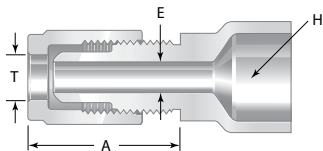

Размер развальцовки дюймы		Код заказа	Габариты, дюймы	
H	T		A	E
3/8	1/4	PFA4-4-FTF-R-6X-1	1,21	0,15
	3/8	PFA4-6-FTF-R-8X-1	1,21	0,15
1/2	1/4	PFA4-4-FTF-R-8X-1	1,60	0,25
	3/8	PFA4-6-FTF-R-12X-1	1,21	0,15
	1/2	PFA4-6-FTF-R-12X-1	1,33	0,25
3/4	1/4	PFA4-8-FTF-R-12X-1	1,46	0,38
	3/8	PFA4-4-FTF-R-16X-1	1,15	0,15
	1/2	PFA4-6-FTF-R-16X-1	1,27	0,25
1	1/2	PFA4-8-FTF-R-16X-1	1,40	0,38
	3/4	PFA4-12-FTF-R-16X-1	1,57	0,63

Колпаки, гайки и заглушки

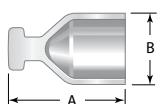

Используйте с гайкой для заглушки отверстия с наружной резьбой.

Размер развальцовки дюймы	Код заказа	Габариты, дюймы	
		A	B
1/4	PFA4-4-FTF-P-B	0,73	0,39
3/8	PFA4-6-FTF-P-B	0,86	0,53
1/2	PFA4-8-FTF-P-B	0,93	0,68
3/4	PFA4-12-FTF-P-B	1,08	0,93
1	PFA4-16-FTF-P-B	1,22	1,26

Гайка

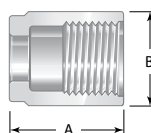

Наружн. диам. трубки дюймы	Код заказа ^①	Габариты, дюймы	
		A	B
1/4	PVDF-4-FTF-B	1,00	0,73
3/8	PVDF-6-FTF-B	1,01	0,85
1/2	PVDF-8-FTF-B	1,09	1,00
3/4	PVDF-12-FTF-B	1,25	1,32
1	PVDF-16-FTF-B	1,49	1,76

① В кодах заказа указаны гайки из поливинилиденфторида (PVDF). Чтобы заказать гайки из перфторалкокси, замените PVDF в коде заказа на **PFA4**.

Пример: PFA4-4-FTF-B

Прямые фитинги

Фитинги трубные обжимные

Колпаки, гайки и заглушки

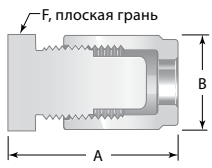

Используйте для закрытия трубки.

Колпак и гайка с развальцовкой

Наружн. диам. трубки дюймы	Код заказа	Габариты, дюймы		
		A	B	F
1/4	PFA4-4-FTF-C-B-1	1,45	0,78	5/8
3/8	PFA4-6-FTF-C-B-1	1,52	0,91	13/16
1/2	PFA4-8-FTF-C-B-1	1,67	1,03	15/16
3/4	PFA4-12-FTF-C-B-1	1,82	1,35	1 3/16
1	PFA4-16-FTF-C-B-1	2,04	1,75	1 7/16

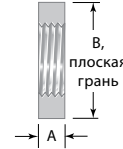

Монтажная гайка

Наружн. диам. трубки дюймы	Код заказа ^①	Габариты, дюймы	
		A	B
1/4	PVDF-4-PMN-B	0,26	3/4
3/8	PVDF-6-PMN-B	0,26	15/16
1/2	PVDF-8-PMN-B	0,27	1 1/16
3/4	PVDF-12-PMN-B	0,28	1 5/16
1	PVDF-16-PMN-B	0,29	1 3/4

① Не предлагаются из перфтораллокси (PFA).

Угольники 90°

Муфты

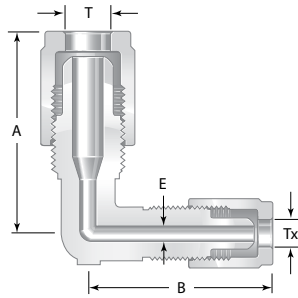
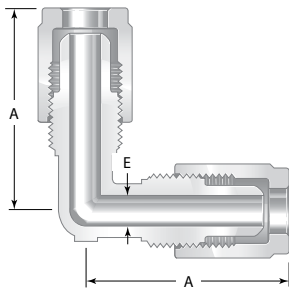

Прямые

Наружн. диам. трубки дюймы	Код заказа	Габариты, дюймы	
		A	E
1/4	PFA4-4-FTF-9-1	1,61	0,15
3/8	PFA4-6-FTF-9-1	1,73	0,25
1/2	PFA4-8-FTF-9-1	1,83	0,38
3/4	PFA4-12-FTF-9-1	2,18	0,63
1	PFA4-16-FTF-9-1	2,70	0,87

Переходные

Наружн. диам. трубки, дюймы		Код заказа	Габариты, дюймы		
T	Tx		A	B	E
3/8	1/4	PFA4-6-FTF-9-4-1	1,73	1,61	0,15
1/2	1/4	PFA4-8-FTF-9-4-1	1,83	1,61	0,15
	3/8	PFA4-8-FTF-9-6-1			
3/4	1/2	PFA4-12-FTF-9-8-1	2,18	1,83	0,38
1	1/2	PFA4-16-FTF-9-8-1	2,70	1,99	0,38
	3/4	PFA4-16-FTF-9-12-1			

Наружная резьба

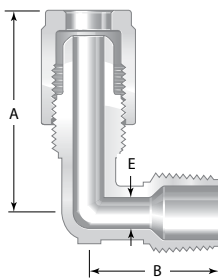

Резьба NPT

Наружн. диам. трубки дюймы	Размер резьбы NPT дюймы	Код заказа	Габариты, дюймы		
			A	B	E
1/4	1/8	PFA4-4-FTF-2-2-1 ^①	1,61	1,07	0,15
	1/4	PFA4-4-FTF-2-4-1			
	3/8	PFA4-4-FTF-2-6-1			
3/8	1/4	PFA4-6-FTF-2-4-1	1,73	1,07	0,25
	3/8	PFA4-6-FTF-2-6-1			
	1/2	PFA4-6-FTF-2-8-1			
1/2	1/4	PFA4-8-FTF-2-4-1	1,83	1,07	0,25
	3/8	PFA4-8-FTF-2-6-1			
	1/2	PFA4-8-FTF-2-8-1			
	3/4	PFA4-8-FTF-2-12-1			
3/4	1/2	PFA4-12-FTF-2-8-1	2,18	1,37	0,53
	3/4	PFA4-12-FTF-2-12-1			
	1	PFA4-12-FTF-2-16-1			
1	3/4	PFA4-16-FTF-2-12-1	2,70	1,64	0,66
		PFA4-16-FTF-2-16-1			

① Не предлагается с торцевыми соединениями JIS (коническая резьба ISO/BSP).

Торцевые соединения JIS (коническая резьба ISO/BSP)

Для торцевых соединений JIS (коническая резьба ISO/BSP) вставьте **RT** в код заказа.

Пример: PFA4-4-FTF-2-4**RT**-1

Угольники 90°

Внутренняя резьба

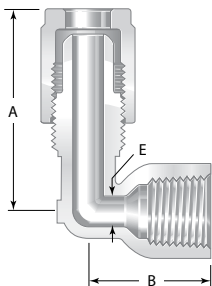

Резьба NPT

Наружн. диам. трубки дюймы	Размер резьбы NPT дюймы	Код заказа	Габариты, дюймы		
			A	B	E
1/4	1/8	PFA4-4-FTF-8-2-1	1,77	0,81	0,15
	1/4	PFA4-4-FTF-8-4-1		0,94	
	3/8	PFA4-4-FTF-8-6-1		1,00	
3/8	1/4	PFA4-6-FTF-8-4-1	1,89	0,94	0,25
	3/8	PFA4-6-FTF-8-6-1		1,00	
	1/2	PFA4-6-FTF-8-8-1		1,23	
1/2	1/4	PFA4-8-FTF-8-4-1	1,99	0,96	0,36
	3/8	PFA4-8-FTF-8-6-1		1,00	
	1/2	PFA4-8-FTF-8-8-1		1,23	

Компактные угольники

Муфты

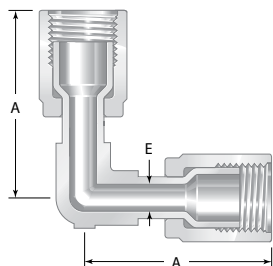

Внутренняя развальцовка

Размер развальцовки дюймы	Код заказа	Габариты, дюймы	
		A	E
1/4	PFA4-4-FTFX-9-1	1,64	0,15
3/8	PFA4-6-FTFX-9-1	1,73	0,25
1/2	PFA4-8-FTFX-9-1	1,94	0,38
3/4	PFA4-12-FTFX-9-1	2,26	0,63
1	PFA4-16-FTFX-9-1	2,77	0,88

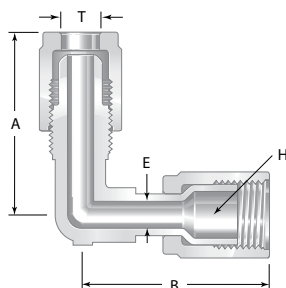

Наружная и внутренняя развальцовка

Т, наружн. диам. трубки дюймы	Н, размер развальцовки дюймы	Код заказа	Габариты, дюймы		
			A	B	E
1/4	1/4	PFA4-4-FTF-9-4X-1	1,65	1,64	0,15
	3/8	PFA4-4-FTF-9-6X-1		1,73	
	1/2	PFA4-4-FTF-9-8X-1		1,84	
3/8	1/4	PFA4-6-FTF-9-4X-1	1,75	1,64	0,15
	3/8	PFA4-6-FTF-9-6X-1		1,73	
	1/2	PFA4-6-FTF-9-8X-1		1,84	
1/2	3/8	PFA4-8-FTF-9-6X-1	1,86	1,73	0,38
	1/2	PFA4-8-FTF-9-8X-1		1,83	
	3/4	PFA4-8-FTF-9-12X-1		1,86	
	1	PFA4-8-FTF-9-16X-1		2,02	
3/4	1/2	PFA4-12-FTF-9-8X-1	2,18	1,84	0,38
	3/4	PFA4-12-FTF-9-12X-1		2,26	
	1	PFA4-12-FTF-9-16X-1		2,77	
1	3/4	PFA4-16-FTF-9-12X-1	2,70	2,26	0,63
	1	PFA4-16-FTF-9-16X-1		2,77	

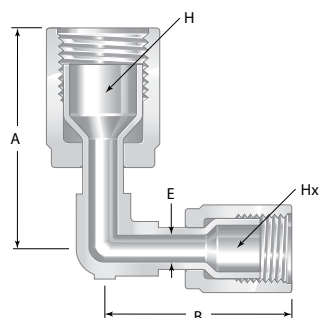

Переходные с внутренней развальцовкой

Размер развальцовки дюймы		Код заказа	Габариты, дюймы		
H	Hx		A	B	E
3/8	1/4	PFA4-6-FTFX-9-4-1	1,73	1,64	0,15
1/2	3/8	PFA4-8-FTFX-9-6-1	1,84	1,73	0,25
3/4	1/2	PFA4-12-FTFX-9-8-1	2,26	1,84	0,38
1	3/4	PFA4-16-FTFX-9-12-1	2,77	2,26	0,63

Компактные закругленные угольники

Фитинги трубные обжимные

Муфты

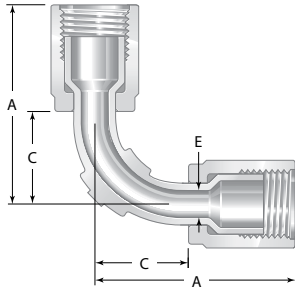

Внутренняя развальцовка

Размер развальцовки дюймы	Код заказа	Габариты, дюймы		
		A	C	E
1/4	PFA4-4-FTFX-9S-1	1,95	0,95	0,15
3/8	PFA4-6-FTFX-9S-1	2,00	0,98	0,25
1/2	PFA4-8-FTFX-9S-1	2,08	0,99	0,38
3/4	PFA4-12-FTFX-9S-1	2,65	1,40	0,63
1	PFA4-16-FTFX-9S-1	3,21	1,72	0,88

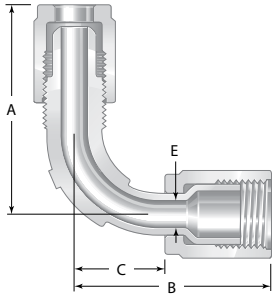

Наружная и внутренняя развальцовка

Наружн. диам. трубки/ размер развальцовки дюймы	Код заказа	Габариты, дюймы			
		A	B	C	E
1/4	PFA4-4-FTF-9S-4X-1	2,15	1,95	0,95	0,15
3/8	PFA4-6-FTF-9S-6X-1	2,25	2,00	0,98	0,25
1/2	PFA4-8-FTF-9S-8X-1	2,35	2,08	0,99	0,38
3/4	PFA4-12-FTF-9S-12X-1	2,75	2,65	1,40	0,63
1	PFA4-16-FTF-9S-16X-1	3,28	3,21	1,72	0,88

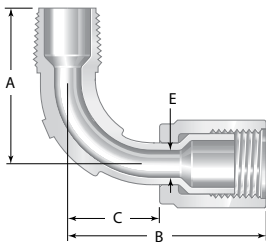

Наружная резьба NPT

Размер резьбы NPT/ размер развальцовки дюймы	Код заказа	Габариты, дюймы			
		A	B	C	E
1/4	PFA4-4-FTFX-2S-4-1	1,30	1,95	0,95	0,15
3/8	PFA4-6-FTFX-2S-6-1	1,55	2,00	0,98	0,25
1/2	PFA4-8-FTFX-2S-8-1	1,66	2,08	0,99	0,38
3/4	PFA4-12-FTFX-2S-12-1	1,92	2,65	1,40	0,63
1	PFA4-16-FTFX-2S-16-1	2,60	3,21	1,72	0,88

Тройники

Муфты

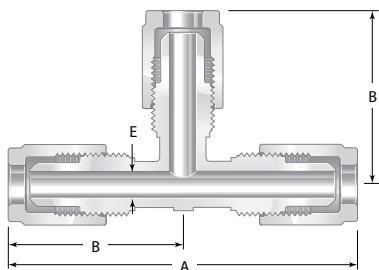

Прямые

Наружн. диам. трубки дюймы	Код заказа	Габариты, дюймы		
		A	B	E
1/4	PFA4-4-FTF-3-1	3,28	1,61	0,15
3/8	PFA4-6-FTF-3-1	3,48	1,73	0,25
1/2	PFA4-8-FTF-3-1	3,68	1,83	0,38
3/4	PFA4-12-FTF-3-1	4,36	2,18	0,63
1	PFA4-16-FTF-3-1	5,40	2,70	0,88

Тройники

Муфты

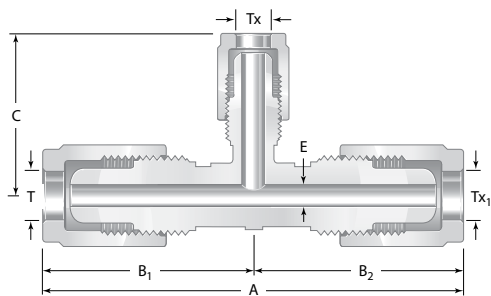

Переходные

Наружн. диам. трубки дюймы			Код заказа	Габариты, дюймы				
T	Tx	Tx1		A	B1	B2	C	E
3/8	1/4	1/4	PFA4-6-FTF-3-4-4-1	3,40	1,75	1,65	1,65	0,15
	1/4	3/8	PFA4-6-FTF-3-6-4-1					
	3/8	1/4	PFA4-6-FTF-3-4-6-1					
1/2	1/4	1/4	PFA4-8-FTF-3-4-4-1	3,51	1,86	1,65	1,65	0,15
	1/4	1/2	PFA4-8-FTF-3-8-4-1					
	3/8	3/8	PFA4-8-FTF-3-6-6-1					
	3/8	1/2	PFA4-8-FTF-3-8-6-1					
	1/2	3/8	PFA4-8-FTF-3-6-8-1					
3/4	1/4	3/4	PFA4-12-FTF-3-12-4-1	4,36	2,18	2,18	1,65	0,15
	3/8	3/4	PFA4-12-FTF-3-12-6-1					
	1/2	3/4	PFA4-12-FTF-3-12-8-1					
	3/4	1/2	PFA4-12-FTF-3-8-12-1					
1	3/4	1	PFA4-16-FTF-3-16-12-1	5,40	2,70	2,70	2,18	0,63

Наружная резьба

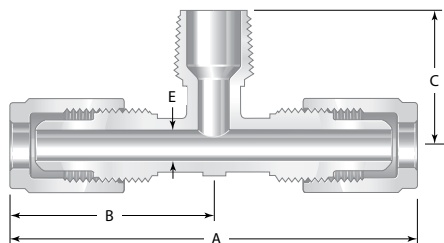

Ответвление, резьба NPT

Наружн. диам. трубки дюймы	Размер резьбы NPT дюймы	Код заказа	Габариты, дюймы			
			A	B	C	E
1/4	1/8	PFA4-4-FTF-3-2TTM-1	3,22	1,61	1,07	0,15
	1/4	PFA4-4-FTF-3-4TTM-1				
3/8	1/4	PFA4-6-FTF-3-4TTM-1	3,46	1,73	1,07	0,25
	3/8	PFA4-6-FTF-3-6TTM-1				
1/2	3/8	PFA4-8-FTF-3-6TTM-1	3,66	1,83	1,07	0,38
	1/2	PFA4-8-FTF-3-8TTM-1				
3/4	1/4	PFA4-12-FTF-3-4TTM-1	4,36	2,18	1,27	0,25
	3/4	PFA4-12-FTF-3-12TTM-1				
1	1/4	PFA4-16-FTF-3-4TTM-1	5,40	2,70	1,56	0,25
	1	PFA4-16-FTF-3-16TTM-1				

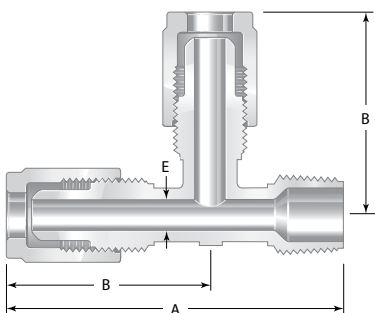

Отвод, резьба NPT

Наружн. диам. трубки дюймы	Размер резьбы NPT дюймы	Код заказа	Габариты, дюймы		
			A	B	E
1/4	1/8	PFA4-4-FTF-3-2TMT-1	2,68	1,61	0,15
	1/4	PFA4-4-FTF-3-4TMT-1			
3/8	3/8	PFA4-6-FTF-3-6TMT-1	2,80	1,73	0,25
1/2	1/2	PFA4-8-FTF-3-8TMT-1	3,01	1,83	0,38
3/4	3/4	PFA4-12-FTF-3-12TMT-1	3,55	2,18	0,63
1	1	PFA4-16-FTF-3-16TMT-1	4,50	2,70	0,88

Компактные тройники

Муфты

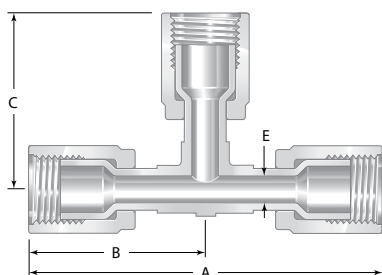

Прямые

Наружн. диам. трубки дюймы	Код заказа	Габариты, дюймы			
		A	B	C	E
1/4	PFA4-4-FTFX-3-1	3,28	1,64	1,64	0,15
3/8	PFA4-6-FTFX-3-1	3,46	1,73	1,73	0,25
1/2	PFA4-8-FTFX-3-1	3,68	1,84	1,86	0,38
3/4	PFA4-12-FTFX-3-1	4,52	2,26	2,26	0,63
1	PFA4-16-FTFX-3-1	5,54	2,77	2,77	0,88

Компактные тройники

Муфты

Фитинги трубные обжимные

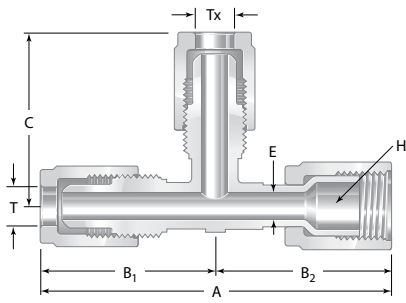

Отвод

Наружн. диам. трубки, дюймы		Н, размер развальцовки дюймы	Код заказа	Габариты, дюймы				
T	Tx			A	B ₁	B ₂	C	E
1/4	1/4	1/4	PFA4-4-FTF-3-4TXX-1	3,29	1,65	1,64	1,65	0,15
3/8	3/8	3/8	PFA4-6-FTF-3-6TXX-1	3,48	1,75	1,73	1,75	0,25
1/2	1/2	1/2	PFA4-8-FTF-3-8TXX-1	3,70	1,86	1,84	1,86	0,38
3/4	3/8	3/4	PFA4-12-FTF-3-12-6TXX-1	4,44	2,18	2,26	1,73	0,25
	1/2		PFA4-12-FTF-3-12-8TXX-1				1,86	0,38
	3/4		PFA4-12-FTF-3-12TXX-1				2,18	0,63
1	1	1	PFA4-16-FTF-3-16TXX-1	5,47	2,70	2,77	2,70	0,88

Отвод, отвод

Н, размер развальцовки дюймы	Т, наружн. диам. трубки дюймы	Код заказа	Габариты, дюймы			
			A	B	C	E
1/4	1/4	PFA4-4-FTFX-3-4XXT-1	3,28	1,64	1,65	0,15
3/8	3/8	PFA4-6-FTFX-3-6XXT-1	3,46	1,73	1,75	0,25
1/2	1/2	PFA4-8-FTFX-3-8XXT-1	3,68	1,84	1,86	0,38
3/4	3/8	PFA4-12-FTFX-3-12-6XXT-1	4,52	2,26	1,75	0,25
	1/2	PFA4-12-FTFX-3-12-8XXT-1				0,38
	3/4	PFA4-12-FTFX-3-12XXT-1				0,63

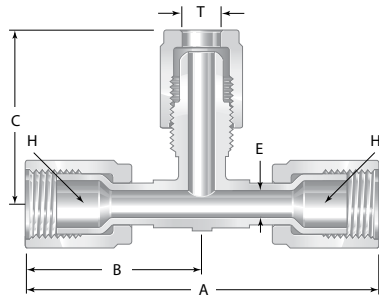

Ответвление

Наружн. диам. трубки, дюймы		Н, размер развальцовки дюймы	Код заказа	Габариты, дюймы				
T	Tx			A	B ₁	B ₂	C	E
1/4	1/4	1/4	PFA4-4-FTF-3-4TTX-1	3,30	1,65	1,65	1,64	0,15
3/8	3/8	1/4	PFA4-6-FTF-3-4TTX-1	3,50	1,75	1,75	1,64	0,15
		3/8	PFA4-6-FTF-3-6TTX-1				1,73	0,25
1/2	1/2	3/8	PFA4-8-FTF-3-6TTX-1	3,72	1,86	1,86	1,73	0,25
		1/2	PFA4-8-FTF-3-8TTX-1				1,84	0,38
3/4	3/4	1/4	PFA4-12-FTF-3-4TTX-1	4,36	2,18	2,18	1,64	0,15
	1/2	3/4	PFA4-12-FTF-3-8-12TTX-1	4,04			1,86	2,26
1	1	3/4	PFA4-16-FTF-3-12TTX-1	5,40	2,70	2,70	2,26	0,63
			1				PFA4-16-FTF-3-16TTX-1	2,77

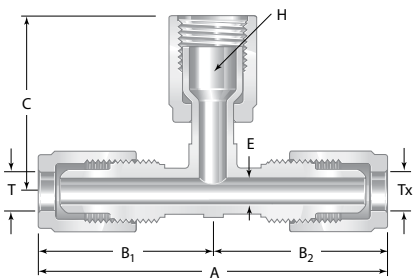

Ответвление, отвод

Т, наружн. диам. трубки дюймы	Размер развальцовки дюймы		Код заказа	Габариты, дюймы					
	Н	Нх		A	B ₁	B ₂	C	E	
1/4	1/4	1/4	PFA4-4-FTFX-3-4TXX-1	3,29	1,65	1,64	1,64	0,15	
3/8	1/4	3/8	PFA4-6-FTFX-3-6-4TXX-1	3,48	1,75	1,73	1,64	0,15	
	3/8		PFA4-6-FTFX-3-6TXX-1				1,73	0,25	
1/2	1/2	1/2	PFA4-8-FTFX-3-8TXX-1	3,70	1,86	1,84	1,84	0,38	
3/4	1/2	3/4	PFA4-12-FTFX-3-12-8TXX-1	4,44	2,18	2,26	1,84	0,38	
	3/4	1/2	PFA4-12-FTFX-3-8-12TXX-1	4,09			1,83	2,26	0,38
	3/4	3/4	PFA4-12-FTFX-3-12TXX-1	4,44			2,26	2,26	2,26

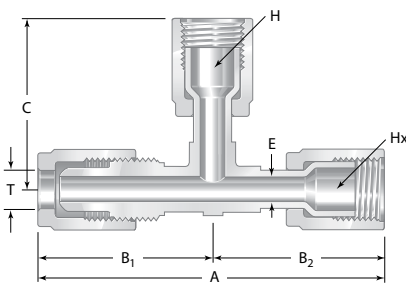

Фитинги с мульти-развальцовкой из поливинилиденфторида (PVDF)

С монтажной гайкой

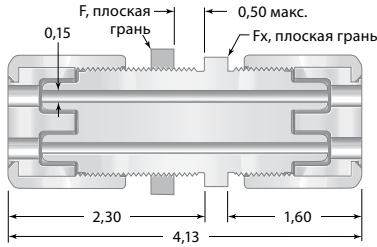

Наружная резьба NPT

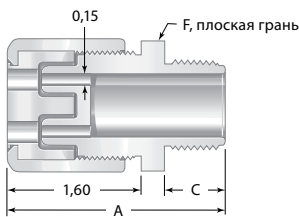

Переходной фитинг

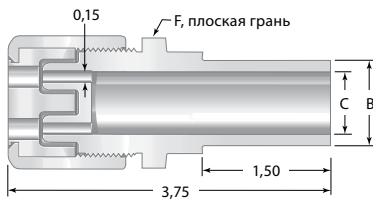

Переходные фитинги из поливинилиденфторида (PVDF)

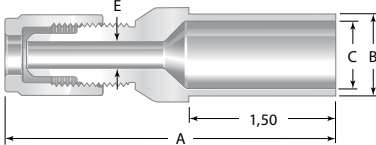

Конфигурации отверстий (вид с торца)



2 отверстия



3 отверстия



4 отверстия

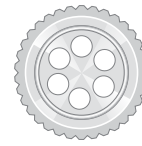

6 отверстий

Наружн. диам. трубки дюймы	Отверстия ^①	Код заказа	Габариты, дюймы		
			F	Fx	Требуемый размер отверстия
1/4	2	PVDF-4-FTFM2-61-1	1 3/8	1 1/4	1 1/8
	3	PVDF-4-FTFM3-61-1	1 3/8	1 1/4	1 1/8
	4	PVDF-4-FTFM4-61-1	1 1/2	1 3/8	1 1/4
	6	PVDF-4-FTFM6-61-1	1 3/4	1 5/8	1 1/2

① См. раздел Конфигурации отверстий.

Наружн. диам. трубки дюймы	Размер резьбы NPT дюймы	Отверстия ^①	Код заказа	Габариты, дюймы		
				A	C	F
1/4	1/2	2	PVDF-4-FTFM2-1-8-1	2,49	0,66	1 1/4
		3	PVDF-4-FTFM3-1-8-1			
	3/4	2	PVDF-4-FTFM2-1-12-1	2,50	0,67	1 1/4
		3	PVDF-4-FTFM3-1-12-1			
		4	PVDF-4-FTFM4-1-12-1			
	1	3	PVDF-4-FTFM3-1-16-1	2,68	0,85	1 1/4
		4	PVDF-4-FTFM4-1-16-1			
		6	PVDF-4-FTFM6-1-16-1			

① См. раздел Конфигурации отверстий.

Наружн. диам. трубки дюймы	Отверстия ^①	Код заказа	Габариты, дюймы		
			B	C	F
1/4	2	PVDF-4-FTFM2-R-20M-1	0,79	0,64	1 1/4
	3	PVDF-4-FTFM3-R-20M-1			
	2	PVDF-4-FTFM2-R-25M-1	0,98	0,82	1 1/4
	3	PVDF-4-FTFM3-R-25M-1			
	4	PVDF-4-FTFM4-R-25M-1			
	3	PVDF-4-FTFM3-R-32M-1	1,26	1,07	1 1/4
	4	PVDF-4-FTFM4-R-32M-1			
	6	PVDF-4-FTFM6-R-32M-1			

① См. раздел Конфигурации отверстий.

Наружн. диам. трубки дюймы	Код заказа	Габариты, дюймы			
		A	B	C	E
1/4	PVDF-4-FTF-R-20M-1	3,30	0,79	0,64	0,15
	PVDF-4-FTF-R-25M-1				
3/8	PVDF-6-FTF-R-20M-1	3,40	0,79	0,64	0,25
	PVDF-6-FTF-R-25M-1				
1/2	PVDF-8-FTF-R-20M-1	3,50	0,79	0,64	0,38
	PVDF-8-FTF-R-25M-1				
	PVDF-8-FTF-R-32M-1				
	PVDF-8-FTF-R-40M-1				
3/4	PVDF-12-FTF-R-20M-1	3,64	0,79	0,64	0,63
	PVDF-12-FTF-R-25M-1				
	PVDF-12-FTF-R-32M-1				
	PVDF-12-FTF-R-40M-1				
1	PVDF-16-FTF-R-25M-1	3,80	0,98	0,82	0,87
	PVDF-16-FTF-R-32M-1				
	PVDF-16-FTF-R-40M-1				

Фитинги двойной защиты

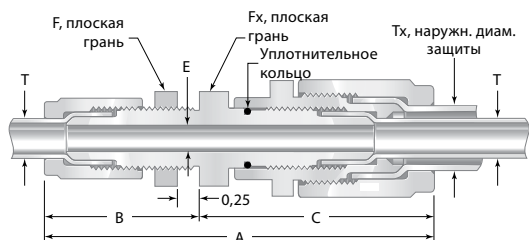

Показаны с трубками. Уплотнительное кольцо из материала Aflas®.

Наружн. диам. трубки, дюймы		Код заказа	Габариты, дюймы					
T	Tx		A	B	C	E	F	Fx
1/4	1/2	PFA4-4-FTF-6-DC8-1	3,60	1,53	2,07	0,15	3/4	11/16
3/8	3/4	PFA4-6-FTF-6-DC12-1	3,95	1,63	2,32	0,25	1 5/16	13/16
1/2	3/4	PFA4-8-FTF-6-DC12-1	4,15	1,73	2,42	0,38	1 1/16	15/16
3/4	1	PFA4-12-FTF-6-DC16-1	4,58	1,88	2,70	0,63	1 5/16	1 3/16

Фторполимерные продукты Swagelok сверхвысокой степени чистоты

Семейство фторполимерных продуктов Swagelok сверхвысокой степени чистоты включает пневматические запорные клапаны и запорные клапаны со срабатыванием на четверть оборота с ручным приводом и радиальным мембранным уплотнением, обратные клапаны без уплотнительных колец, фитинги с развальцовкой и мелкой резьбой и трубки.

Дополнительную информацию можно найти в следующих каталогах Swagelok:

- Фторполимерные мембранные клапаны сверхвысокой степени чистоты — серия DRP, MS-02-171;
- Фторполимерные тарельчатые обратные клапаны сверхвысокой степени чистоты без уплотнительных колец — серия CHR, MS-02-320;
- Фторполимерные трубки сверхвысокой степени чистоты, MS-02-196.

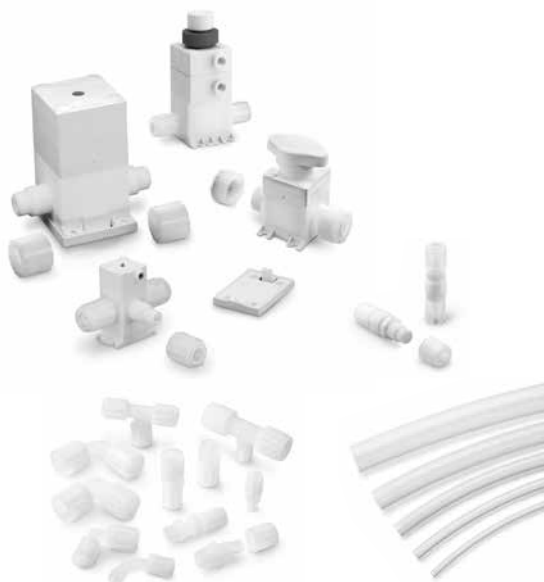

Подбор продуктов с учетом требований безопасности
При выборе продукта следует принимать во внимание всю систему в целом, чтобы обеспечить ее безопасную и бесперебойную работу. Соблюдение назначения устройств, совместимости материалов, надлежащих рабочих параметров, правильный монтаж, эксплуатация и обслуживание являются обязанностями проектировщика системы и пользователя.

Информация о гарантии

На продукцию Swagelok предоставляется ограниченная гарантия компании Swagelok на весь срок службы. Чтобы получить экземпляр условий гарантии, посетите веб-сайт www.swagelok.ru или обратитесь к уполномоченному представителю компании Swagelok.

Введение

Начиная с 1947 г. компания Swagelok проектирует, разрабатывает и производит высококачественные изделия для трубопроводных систем общего назначения и специализированных трубопроводных систем, отвечая растущим потребностям мировых отраслей промышленности. Наша цель — понимание потребностей наших заказчиков, поиск своевременных решений и обеспечение дополнительной выгоды благодаря нашим изделиям и услугам.

Мы с удовольствием представляем это издание *Каталога изделий Swagelok* в простом и удобном для использования книжном формате, который объединяет более 100 отдельных каталогов изделий, технические бюллетени и справочные документы. Каждый каталог содержит наиболее актуальные данные на момент его выпуска в печать. Номера редакции указаны на последних страницах. Издание сменится последующими редакциями и будет опубликовано на веб-сайте Swagelok и в электронном инструменте «Техническая справочная документация» (electronic Desktop Technical Reference, eDTR).

Если вам нужна дополнительная информация, посетите веб-сайт Swagelok или обратитесь к представителю центра продаж и сервисного обслуживания компании Swagelok в вашем регионе.

Информация о гарантии

На изделия Swagelok предоставляется ограниченная гарантия компании Swagelok на весь срок службы. Чтобы получить экземпляр условий гарантии, посетите веб-сайт www.swagelok.ru или обратитесь к своему уполномоченному представителю компании Swagelok.

Подбор изделий с учетом требований безопасности
При выборе изделия следует принимать во внимание всю систему в целом, чтобы обеспечить ее безопасную и бесперебойную работу. Соблюдение назначения устройств, совместимости материалов, надлежащих рабочих параметров, правильный монтаж, эксплуатация и обслуживание являются обязанностями проектировщика системы и пользователя.

ПРЕДУПРЕЖДЕНИЕ

Запрещается совместное использование и замена продуктов или компонентов Swagelok, на производство которых не распространяются отраслевые стандарты проектирования (в том числе торцевых соединений трубных обжимных фитингов Swagelok), продуктами или компонентами других производителей.

Не все перечисленные ниже товарные знаки относятся к данному каталогу.
Swagelok, Cajon, Ferrule-Pak, Goop, Hinging-Collecting, IGC, Kenmac, Micro-Fit, Nupro, Snoop, Sno-Trik, SWAK, VCO, VCR, Ultra-Torr, Whitey—TM Swagelok Company
15-7 PH—TM AK Steel Corp.
AccuTrak, Beacon, Westlock—TM Tyco International Services
Aflas—TM Asahi Glass Co., Ltd.
ASCO, El-O-Matic—TM Emerson
AutoCAD—TM Autodesk, Inc.
CSA—TM Canadian Standards Association
Crastin, DuPont, Kalrez, Krytox, Teflon, Viton—TM E.I. duPont Nemours and Company
DeviceNet—TM ODVA
Dyneon, Elgiloy, TFM—TM Dyneon
Elgiloy—TM Elgiloy Specialty Metals
FM—TM FM Global
Grafoil—TM Graftech International Holdings, Inc.
Honeywell, MICRO SWITCH—TM Honeywell
MAC—TM MAC Valves
Microsoft, Windows—TM Microsoft Corp.
NACE—TM NACE International
PH 15-7 Mo, 17-7 PH—TM AK Steel Corp
picofast—Hans Turck KG
Pillar—TM Nippon Pillar Packing Company, Ltd.
Raychem—TM Tyco Electronics Corp.
Sandvik, SAF 2507—TM Sandvik AB
Simriz—TM Freudenberg-NOK
SolidWorks—TM SolidWorks Corporation
UL—Underwriters Laboratories Inc.
Xylan—TM Whitford Corporation
© Swagelok Company, 2020 r.